

MANUAL DE UTILIZARE

LEAGĂN ELECTRIC PENTRU COPII

LOOP

IMPORTANT! VĂ RUGĂM SĂ CITIȚI CU ATENȚIE ACEST MANUAL ÎNAINTE DE PRIMA UTILIZARE A PRODUSULUI. PĂSTRAȚI-L PENTRU CONSULTĂRI ULTERIOARE.

0-12kg



-16232-71-
APPROVED









loop



www.caretero.ro



 <p>1 BUC.</p> <p>CARUSEL CU JUCĂRII</p>	 <p>2 BUC.</p> <p>PICIOARE FAȚĂ ȘI SPĂTE</p>
 <p>1 BUC.</p> <p>MODULUL PRINCIPAL</p>	 <p>1 BUC.</p> <p>CADRUL ȘI HUSA SCAUNULUI</p>
 <p>1 BUC.</p> <p>MODULUL SECUNDAR</p>	 <p>1 BUC.</p> <p>MANUAL DE UTILIZARE</p>

3.1



3.2

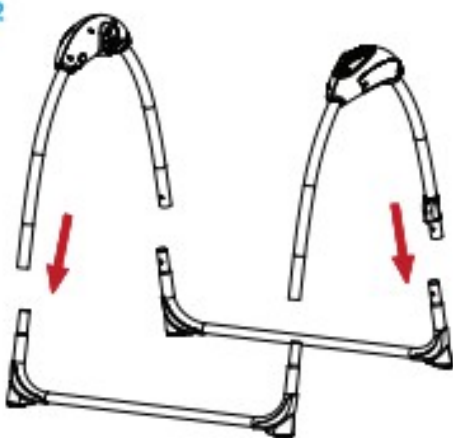

3.3

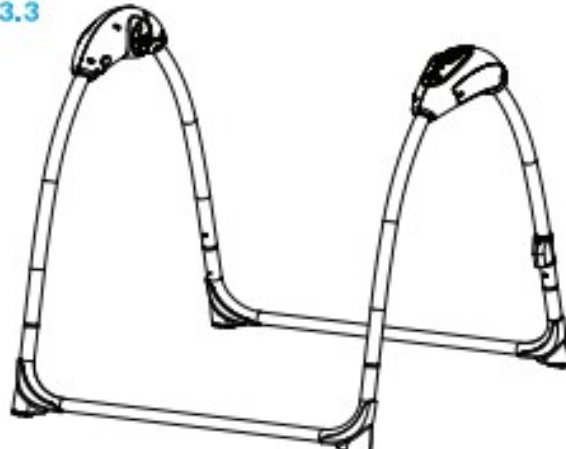

4.1

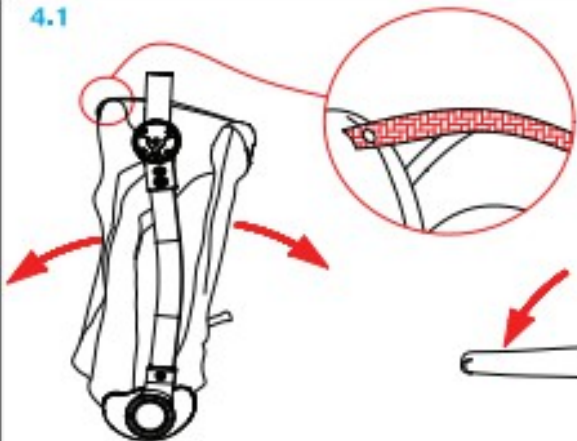

4.2

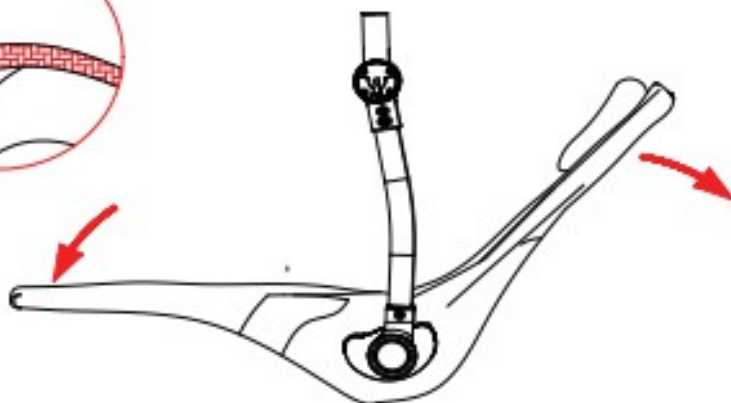

5.1



5.2

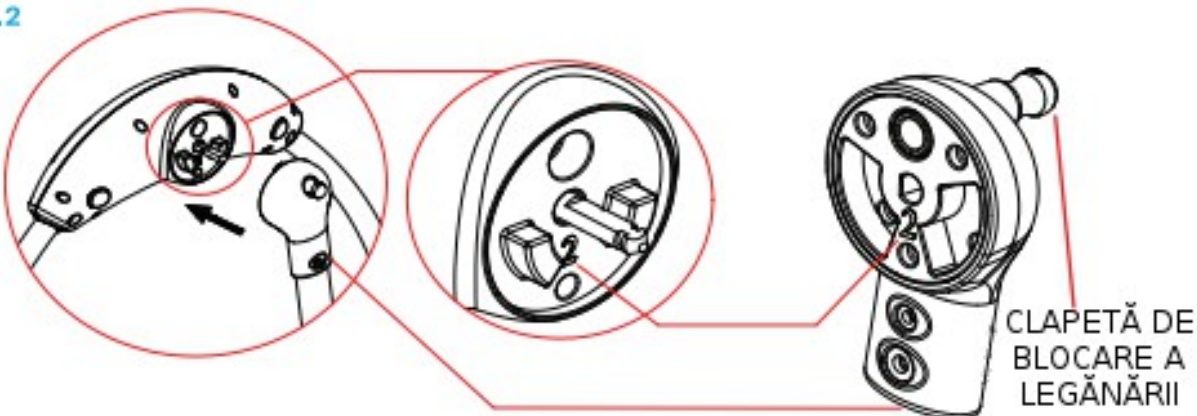

5.3



BUTON DE
ELIBERARE A
BRĂȚULUI
LEAGĂNULUI

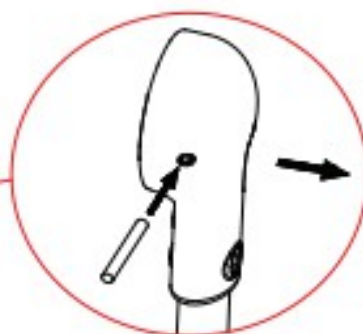

6.1

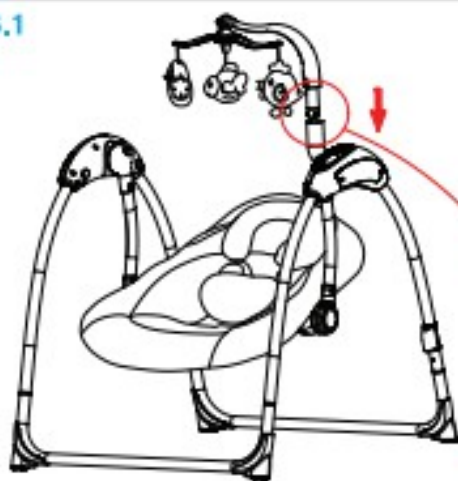

6.2



7.1

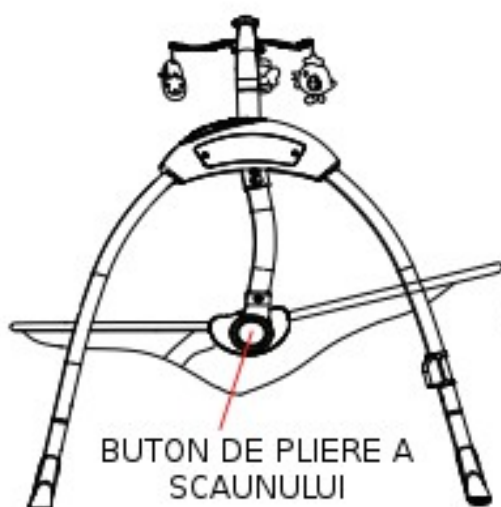

BUTON DE PLIERE A
SCAUNULUI

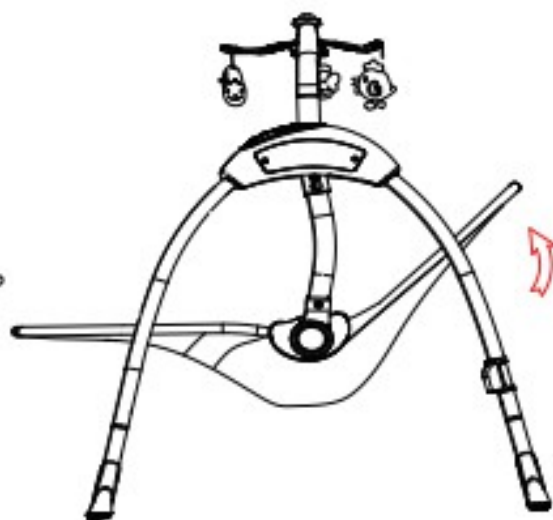

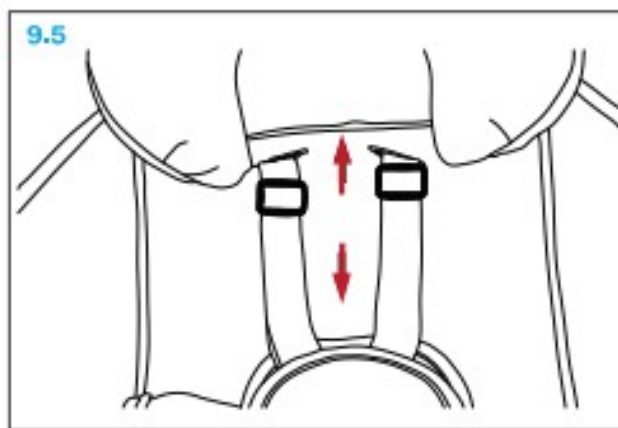
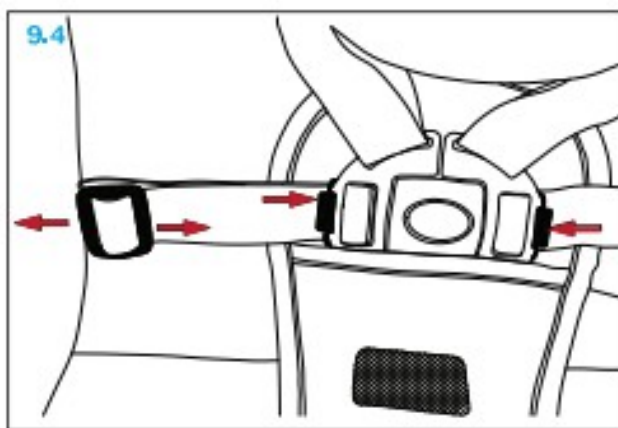
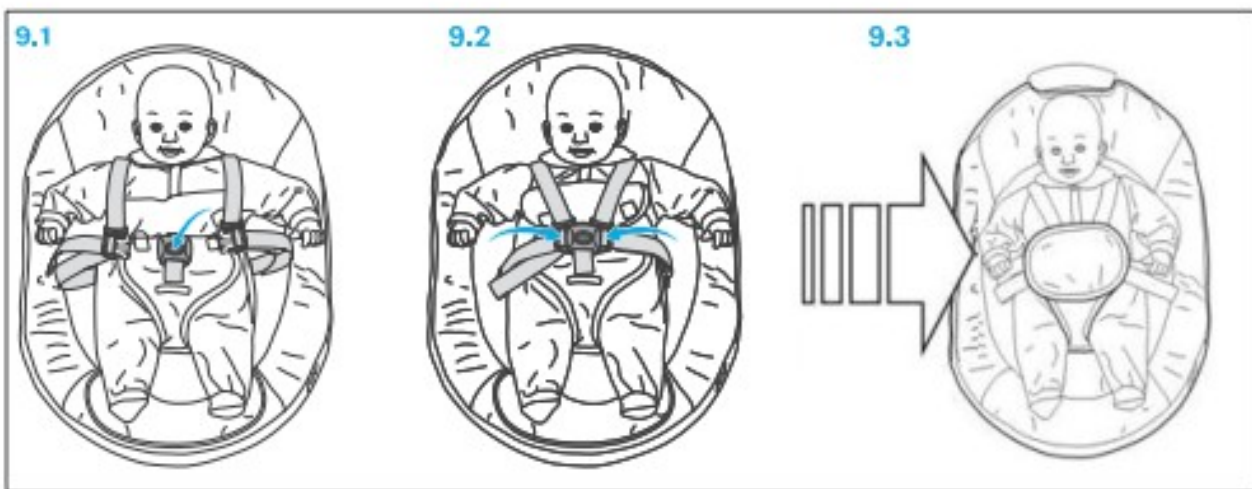
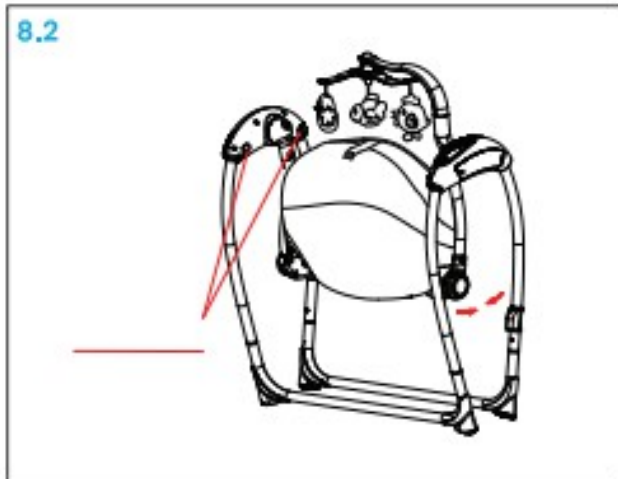
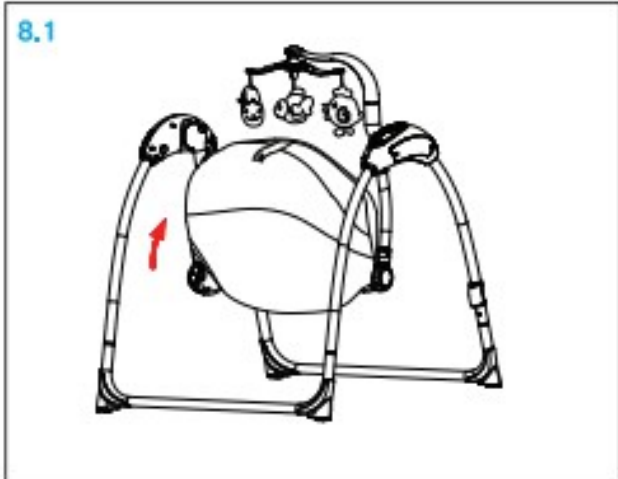

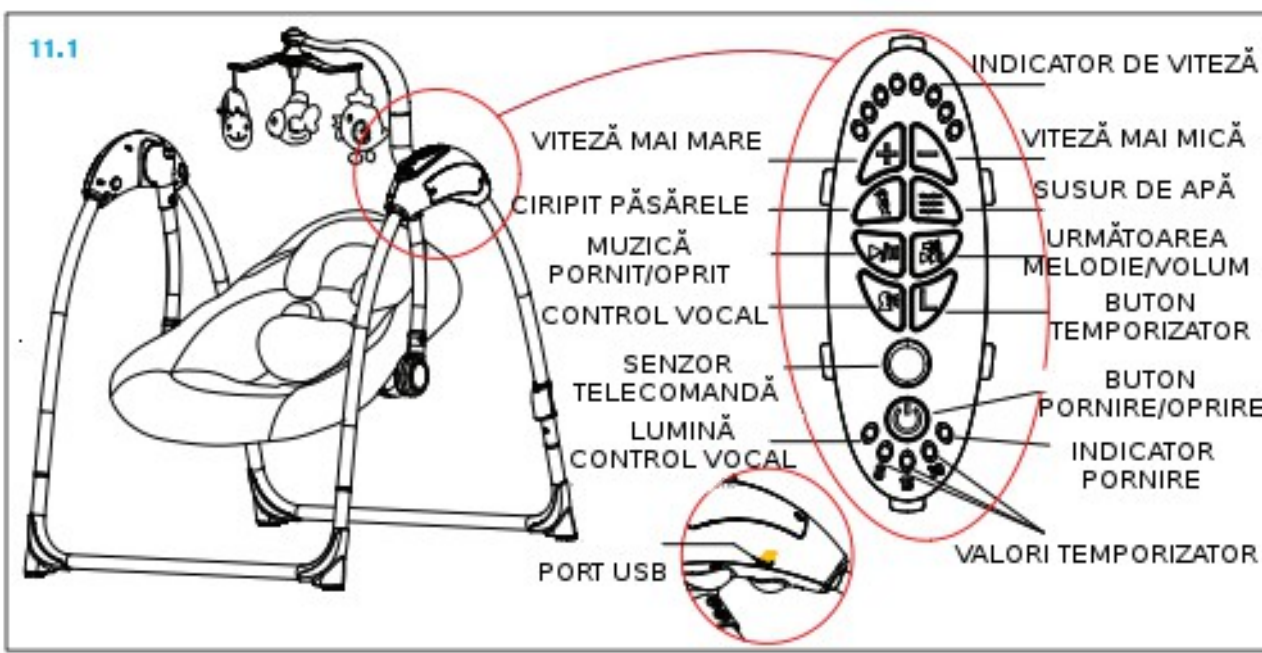
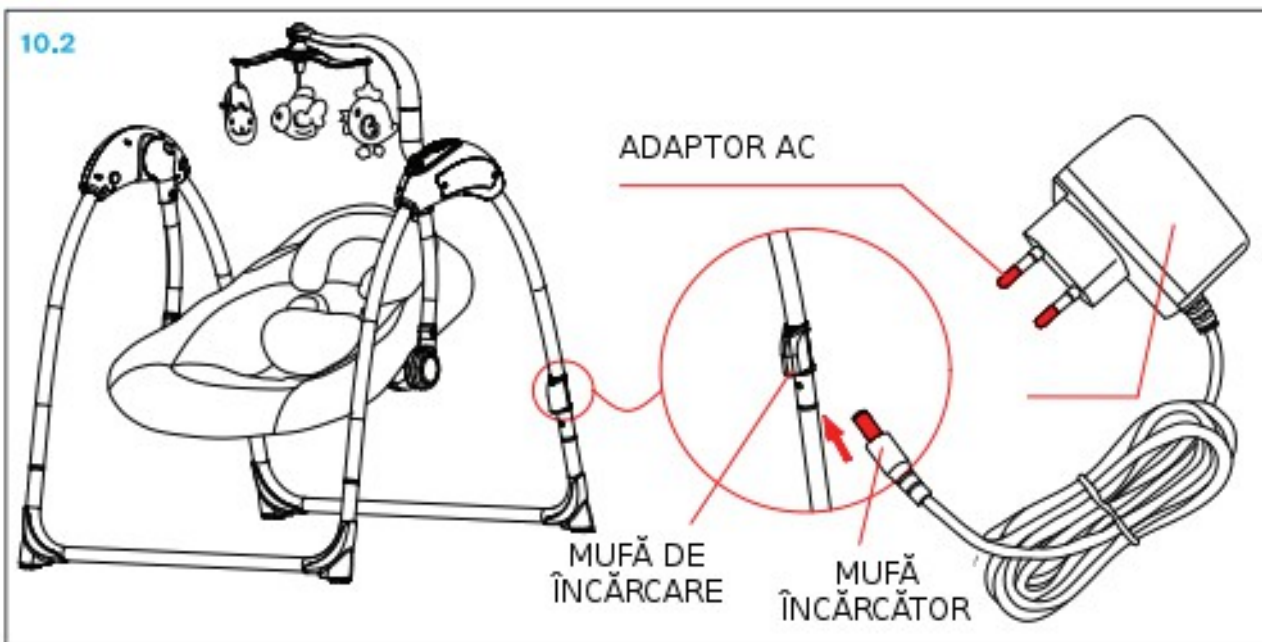
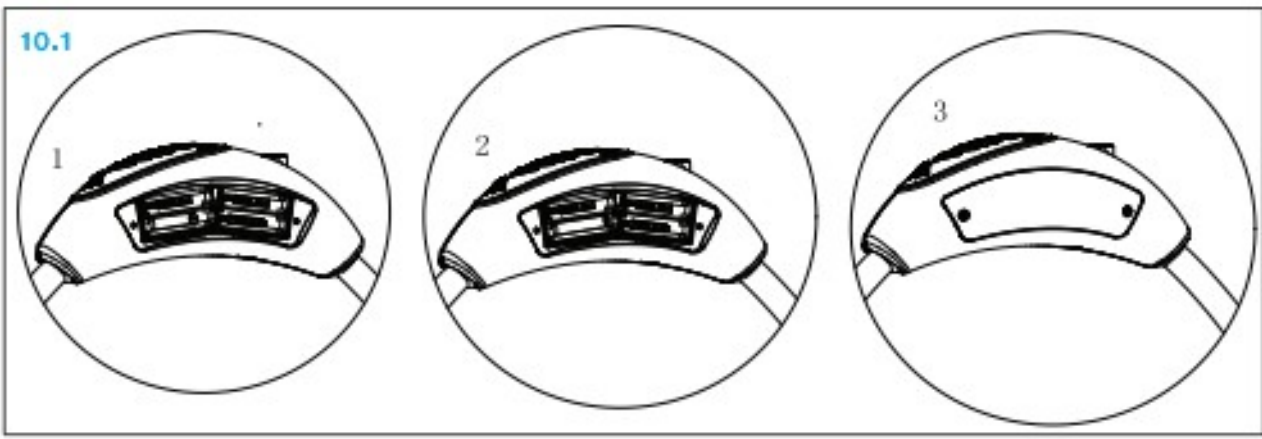

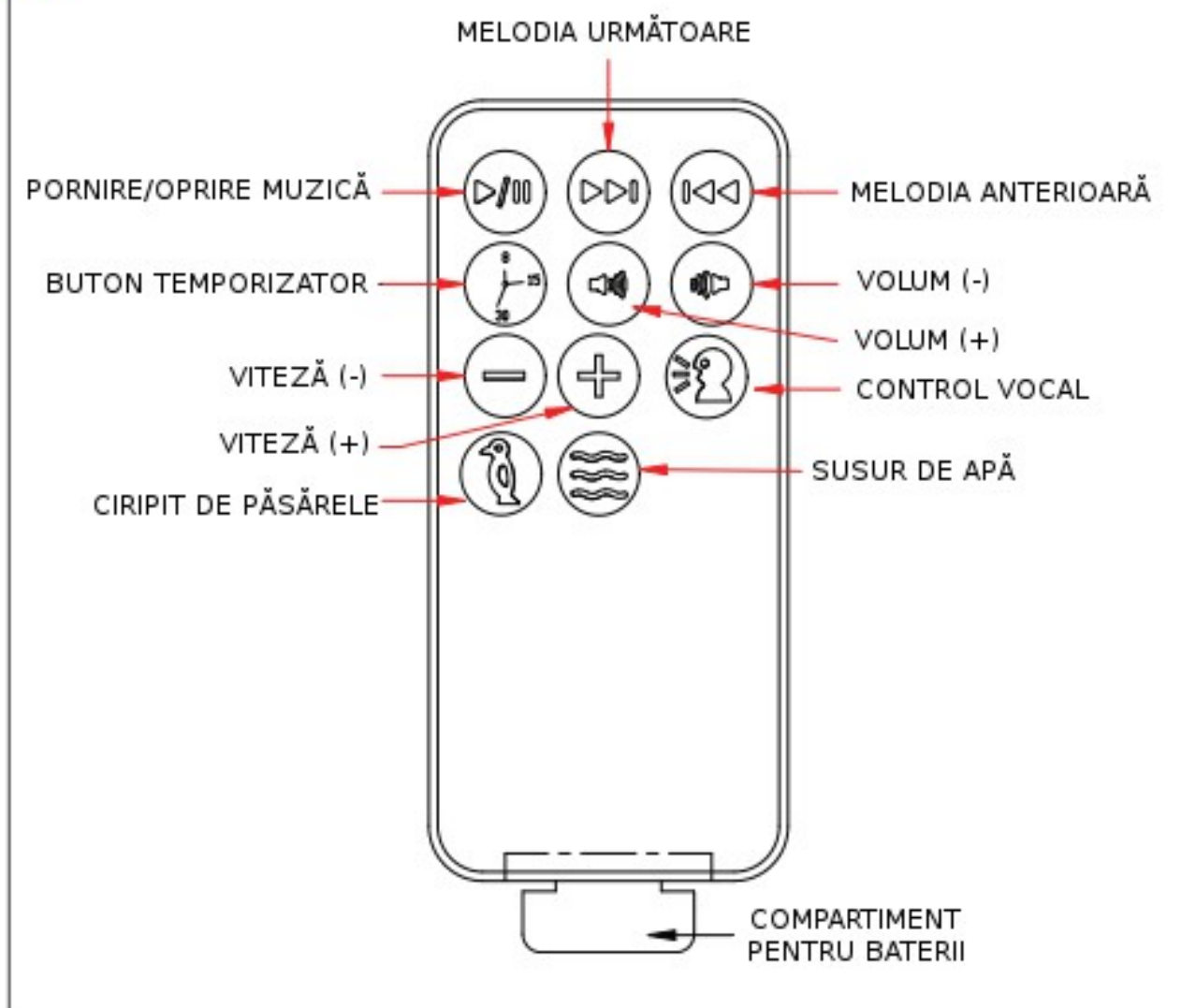

2. INSTRUCȚIUNI DE SIGURANȚĂ

INSTRUCȚIUNILE DE MAI JOS SUNT IMPORTANTE:

ÎNAINTE DE PRIMA UTILIZARE A PRODUSULUI, CITIȚI CU ATENȚIE ACEST MANUAL ȘI PĂSTRAȚI-L PENTRU CONSULTĂRI ULTERIOARE. SIGURANȚA COPILULUI DUMNEAVOASTRĂ POATE FI PUSĂ ÎN PERICOL DACĂ ACESTE INSTRUCȚIUNI NU SUNT RESPECTATE.

LEAGĂNUL ELECTRIC LOOP ESTE CONFORM CU STANDARDELE EUROPENE: **EN 16232:2014-02, EN 71.**

AVERTISMENTE!

PENTRU A PREVENI ACCIDENTELE GRAVE SAU CHIAR DECESUL PRIN SUFOCARE SAU CĂDERE DIN LEAGĂN.

- LEAGĂNUL NU ESTE PROIECTAT PENTRU TRANSPORTUL COPIILOR
- NU LĂSAȚI COPILUL NESUPRAVEGHEAT ÎN LEAGĂN
- FOLOSIȚI ÎNTOTDEAUNA HAMUL DE SIGURANȚĂ
- NU FOLOSIȚI LEAGĂNUL ATUNCI CÂND COPILUL POATE SĂRI AFARĂ DIN SCAUN

- NU FOLOSIȚI LEAGĂNUL PENTRU COPII CU GREUTATEA MAI MICĂ DE 3 KG SAU MAI MARE DE 12 KG
- NU RIDICAȚI NICIODATĂ LEAGĂNUL UTILIZÂND BARA CU JUCĂRII PE POST DE MÂNER
- NU MIȘCAȚI NICIODATĂ LEAGĂNUL CÂND COPILUL ESTE ÎNĂUNTRU
- NU UTILIZAȚI NICIODATĂ LEAGĂNUL FĂRĂ HUSA SCAUNULUI
- PRODUSUL CONȚINE PIESE MICI, DE ACEEA ASAMBLAREA TREBUIE FĂCUTĂ OBLIGATORIU DE CĂTRE UN ADULT
- VERIFICAȚI PERIODIC PRODUSUL PENTRU PIESE DETERIORATE SAU LIPSĂ
- ÎNTRERUPEȚI IMEDIAT UTILIZAREA LEAGĂNULUI DACĂ EXISTĂ PIESE LIPSĂ SAU DETERIORATE
- CONTACTAȚI DISTRIBUTORUL DACĂ AVEȚI NEVOIE DE PIESE DE SCHIMB. NU UTILIZAȚI NICIODATĂ PIESE CARE NU SUNT ORIGINALE
- PENTRU ASAMBLAREA PRODUSULUI ESTE NEVOIE DE O ȘURUBELNIȚĂ (NEINCLUSĂ)

PERICOL DE CĂDERE!

- NU AȘEZAȚI NICIODATĂ LEAGĂNUL PE MESE, BLATUL DE BUCĂTĂRIE, LOCURI ÎNALTE, LÂNGĂ SCĂRI
- FOLOSIȚI ÎNTOTDEAUNA LEAGĂNUL PE PODEA

RISC DE SUFOCARE!

- NU UTILIZAȚI NICIODATĂ LEAGĂNUL PE SUPRAFEȚE MOI (CUM AR FI PATUL, CANAPEAUA, PERNE ETC.), DIN CAUZĂ CĂ LEAGĂNUL S-AR PUTEA RĂSTURNA ȘI SUFOCA BEBELUȘUL
- NU AȘEZAȚI LEAGĂNUL ÎN APROPIEREA UNOR CORZI SAU CABLURI

BATERII:

- UTILIZAȚI O ȘURUBELNIȚĂ PENTRU A ÎNDEPĂRTA CAPACUL ȘI INTRODUCETI BATERIILE CONFORM DIAGramei DIN COMPARTIMENTULUI PENTRU BATERII. ADAPTORUL AC INCLUS POATE FI FOLOSIT DE ASEMENEA PENTRU ALIMENTAREA LEAGĂNULUI. **ÎNAINTE DE A UTILIZA ADAPTORUL AC, SCOATEȚI BATERIILE DIN COMPARTIMENT!**
- DEPOZITAȚI BATERIILE ÎNTR-UN LOC FERIT DE COPII
- VERIFICAȚI ÎNTOTDEAUNA CĂ BATERIILE SUNT CORECT INTRODUSE, ÎN CONCORDANȚĂ CU SCHEMA DE POLARIZARE DIN COMPARTIMENT
- NU REÎNCĂRCAȚI BATERIILE DACĂ NU SUNT REÎNCĂRCABILE
- DACĂ BATERIILE PREZINTĂ SCURGERI, ELIMINAȚI-LE IMEDIAT. LICHIDUL SCURS POATE CAUZA ARSURI PIELII ȘI ALTE DAUNE CORPULUI
- ARUNCAȚI ÎNTOTDEAUNA BATERIILE UZATE ÎNTR-UN CONTAINER DE RECICLARE A BATERIILOR
- NU UTILIZAȚI NICIODATĂ BATERII NOI ÎMPREUNĂ CU BATERII VECHI
- NU UTILIZAȚI TIPURI DIFERITE DE BATERII ÎN ACELAȘI TIMP (DE EXEMPLU ALCALINE, CARBON-ZINC, ACUMULATORI REÎNCĂRCABILI)
- ÎNDEPĂRTAȚI BATERIILE DIN LEAGĂN DACĂ NU ÎL UTILIZAȚI O PERIOADĂ MAI LUNGĂ DE O LUNĂ. ÎN CAZ CONTRAR, BATERIILE POT DETERIORA LEAGĂNUL
- SCHIMBAREA BATERIILOR SE VA FACE EXCLUSIV DE CĂTRE UN ADULT

3. ASAMBLAREA CADRULUI LEAGĂNULUI

DESCHIDEȚI PICIOARELE CADRULUI ȘI TRAGEȚI PÂNĂ CÂND BUTOANELE DE PLIERE IES COMPLET ȘI SE BLOCHEAZĂ (3.1). CUPLAȚI TĂLPILE PICIOARELOR, FIXÂND BUTOANELE METALICĂ ÎN GĂURI (3.2). PICIOARELE ASAMBLATE CORECT ARATĂ CA ÎN FIGURA 3.3.

4. ASAMBLAREA SCAUNULUI

DESFACEȚI CAPSA CURELEI ȘI DESCHIDEȚI SCAUNUL. TRAGEȚI HUSA SCAUNULUI PESTE MARGINILE ȘEZUTULUI ȘI SPĂTARULUI. TRAGEȚI ȘEZUTUL ȘI SPĂTARUL (4.1) PÂNĂ LA DESCHIDEREA COMPLETĂ A SCAUNULUI (4.2).

5. MONTAREA SCAUNULUI PE CADRU

CUPLAȚI CONECTORUL MARCAT CU 1 CU MODULUL DE LEGĂNARE A SCAUNULUI. INTRODUCEȚI TIJA METALICĂ ȘI GHIDAJELE SPECIALE ÎN LOCAȘURILE CONECTORULUI (5.1). ÎMPINGEȚI PÂNĂ SE BLOCHEAZĂ.

REPETAȚI OPERAȚIUNEA CU CONECTORUL MARCAT CU 2 ȘI CU MODULUL SECUNDAR. (5.2).

PENTRU A DETAȘA SCAUNUL DE CADRU, LOCALIZAȚI BUTOANELE DE DETAȘARE DE PE CONECTORI, APĂSAȚI-LE CU UN OBIECT SUBȚIRE (VÂRFUL UNUI PIX DE EXEMPLU) ȘI TRAGEȚI CONECTORII AFARĂ (5.3).

6. INSTALAREA CARUSELULUI

INTRODUCEȚI BRAȚUL CARUSELULUI ÎN DECHIDEREA MODULULUI DE LEGĂNARE (6.1). CARUSELUL SE ROTEȘTE MANUAL (6.2).

7. REGLAREA ÎNCLINAȚIEI SPĂTARULUI

SCAUNUL POATE FI ÎNCLINAT ÎN DOUĂ POZIȚII. PENTRU A MODIFICA ÎNCLINAREA, APĂSAȚI BUTOANELE LATERALE DE REGLAJ DE PE AMBELE PĂRȚI, FIXAȚI SCAUNUL ÎN POZIȚIA DORITĂ ȘI ELIBERAȚI BUTOANELE (7.1).

8. PLIEREA LEAGĂNULUI

PENTRU A PLIA SCAUNUL, PRINDEȚI-L DE CAPETE ȘI TRAGEȚI-LE CĂTRE MIJLOC. ASIGURAȚI CU BANDA CU CAPSĂ PENTRU A PREVENI DESCHIDEREA (8.1). PENTRU A PLIA CADRUL, APĂSAȚI CELE DOUĂ BUTOANE DE PLIERE DE PE FIECARE PICIOR ȘI ÎMPINGEȚI PICIOARELE CĂTRE MIJLOC (8.2).

9. UTILIZAREA HAMULUI DE SIGURANȚĂ ÎN 5 PUNCTE

PENTRU A DESFACE HAMUL DE SIGURANȚĂ ÎN 5 PUNCTE, APĂSAȚI BUTONUL DIN CENTRUL CATARAMEI ȘI SCOATEȚI CLEMEELE LATERALE (9.1). AȘEZAȚI COPILUL ÎN LEAGĂN, PUNEȚI-I BRETÉLELE DE UMERI ȘI PROTECȚIA DINTRE PICIOARE ȘI CUPLAȚI TOATE CLEMEELE, ÎMPINGÂND PÂNĂ AUZIȚI UN CLIC (9.2). APLICAREA CORECTĂ A HAMULUI ESTE PREZENTATĂ ÎN FIGURA 9.3. FIECARE BRETEA A HAMULUI POATE FI REGLATĂ PRIN AJUSTAREA CU AJUTORUL INELELOR DE PLASTIC DE PE ACESTE (9.4, 9.5).

9. MONTAREA BATERIILOR ȘI UTILIZAREA ADAPTORULUI AC

LEAGĂNUL FUNCȚIONEAZĂ FIE CU BATERII (4XAA 1,5V, NEINCLUSE), FIE CONECTAT LA PRIZĂ CU ADAPTORUL AC INCLUS. PENTRU A UTILIZA BATERIILE, DESCHIDEȚI

COMPARTIMENTUL PENTRU BATERII, INTRODUCEȚI CELE 4 BATERII CONFORM DIAGramei DIN INTERIOR (10.1) ȘI ÎNCHIDEȚI CAPACUL.

ADAPTORUL AC SE CONECTEAZĂ LA MUFA AFLATĂ PE PICIORUL DIN SPATE AL MODULULUI PRINCIPAL. **ÎNAINTE DE A UTILIZA ADAPTORUL AC, SCOATEȚI BATERIILE DIN COMPARTIMENTUL PENTRU BATERII!** CUPLAȚI MUFA ADAPTORULUI ÎN MUFA DE PE PICIORUL LEAGĂNULUI ȘI INTRODUCEȚI ADAPTORUL ÎN PRIZĂ (10.2).

10. FUNCȚIILE UNITĂȚII DE CONTROL ȘI ALE TELECOMENZII

FUNCȚIA DE LEGĂNARE:

EXISTĂ 8 VITEZE DE LEGĂNARE. LEDUL DE CONTROL SE APRINDE CÂND BUTONUL DE PORNIRE/MAI REPEDE ESTE APĂSAT. CÂND ACELAȘI BUTON ESTE APĂSAT ÎN MOD REPETAT, LEDURILE ALĂTURATE SE VOR APRINDE, INDICÂND CREȘTEREA VITEZEI DE LEGĂNARE. ÎN MOD ANALOG, CÂND BUTOANELE OPRIT/MAI ÎNCET SUNT APĂSATE ÎN MOD REPETAT, LEDURILE SE STING, PÂNĂ LA OPRIREA COMPLETĂ.

TEMPORIZATORUL:

EXISTĂ 3 SETĂRI ALE TEMPORIZATORULUI: O APĂSARE A BUTONULUI TEMPORIZATORULUI, VA SETA INTERVALUL LA 8 MIN., DOUĂ APĂSĂRI LA 15 MIN., IAR TREI APĂSĂRI LA 30 MIN. OPȚIUNEA ALEASĂ ESTE INDICATĂ DE UNA, DOUĂ SAU TREI LEDURI APRINSE. DUPĂ EPUIZAREA TIMPULUI SETAT, LEAGĂNUL SE VA OPRI PENTRU A ECONOMISI ENERGIA. CÂND LEAGĂNUL ESTE PORNIT FĂRĂ OPȚIUNEA DE TEMPORIZARE, ACESTA VA FUNCȚIONA CONTINUU PÂNĂ LA OPRIREA MANUALĂ SAU PÂNĂ LA EPUIZAREA BATERIILOR.

MUZICA:

APĂSAȚI BUTONUL PENTRU MUZICĂ PENTRU A RULA MUZICA. URMĂTOARELE TREI APĂSĂRI VOR CREȘTE VOLUMUL, IAR A PATRA APĂSARE VA OPRI MELODIA. APĂSAȚI BUTONUL DE SELECTARE A MELODIEI PENTRU A TRECE LA URMĂTOAREA MELODIE. PUTEȚI CUPLA UN DISPOZITIV DE REDARE A PROPRIILOR MELODII PRIN MUFA USB.

EFECTE SONORE:

EXISTĂ DOUĂ BUTOANE ADIȚIONALE PENTRU A PORNII/OPRI SUNETELE IMITÂND SUSURUL UNEI APE CURGĂTOARE SAU CIRIPITUL UNOR PĂSĂRELE. ACESTE SUNETE AJUTĂ LA CALMAREA ȘI ADORMIREA COPILULUI.

CONTROLUL VOCAL:

APĂSAREA BUTONULUI DE CONTROL VOCAL VA APRINDE LEDUL DE CONTROL. DIN ACEST MOMENT, LEAGĂNUL VA ÎNCEPE SĂ DETECTEZE SUNETELE DIN JUR. ÎN MOMENTUL ÎN CARE ESTE DETECTAT SCÂNCETUL SAU PLÂNSUL BEBELUȘULUI, LEAGĂNUL VA PORNII AUTOMAT, CONCOMITENT CU PORNIREA UNEI MELODII PE NIVEL MEDIU :-).

BUTONUL PORNIT/OPRIT:

APĂSAȚI BUTONUL PENTRU A PORNII/OPRI LEAGĂNUL.

TELECOMANDA:

TELECOMANDA INCLUSĂ POATE FI FOLOSITĂ PENTRU A CONTROLA LEAGĂNUL DE LA DISTANȚĂ. TELECOMANDA FUNCȚIONEAZĂ CU O BATERIE CR2025 (INCLUSĂ). ÎNAINTE DE PRIMA UTILIZARE, ÎNDEPĂRTAȚI FOLIA PROTECTOARE DIN COMPARTIMENTUL PENTRU BATERII.

11. PROBLEME ȘI SOLUȚII

PROBLEMA	SOLUȚIA
OPRIREA BRUSCĂ A MUZICII ȘI LEGĂNĂRII	VERIFICAȚI DACĂ BATERIILE SAU CABLUL ADAPTORULUI AC SUNT BINĂ CONECTATE. DACĂ BATERIILE SUNT CONSUMATE, SCHIMBAȚI-LE.
PROBLEMA	SOLUȚIA
LIPSA FUNCȚIILOR DUPĂ PORNIREA LEAGĂNULUI	VERIFICAȚI CONEXIUNEA ADAPTORULUI AC SAU MONTAREA BATERIILOR.
DEPOZITARE DE LUNGĂ DURATĂ	ÎNDEPĂRTAȚI BATERIILE DACĂ LEAGĂNUL NU VA FI UTILIZAT MAI MULT DE O LUNĂ.

PICIOARELE LEAGĂNULUI
TREMURĂ.

VERIFICAȚI DACĂ PICIOARELE SUNT ÎNDEPĂRTATE
COMPLET.

CONDITII DE ACORDARE A GARANTIEI

- SC KIZZU TRADE SRL GARANTEAZA PRODUSUL ACHIZITIONAT PE O PERIOADA DE 24 LUNI DE LA DATA ACHIZITIONARII
- GARANTUL GARANTEAZA BUNA FUNCTIONARE A PRODUSULUI IN CONFORMITATE CU SCOPUL PROPUȘ
- DEFECTELE DESCOPERITE IN PERIOADA DE GARANTIE VOR FI ELIMINATE IN TERMEN DE 15 ZILE DE LA DATA PRIMIRII IN SERVICE. PERIOADA DE GARANTIE SE VA PRELUNGI CU PERIOADA IN CARE PRODUSUL A STAT IN SERVICE.
- IN CAZUL UNEI RECLAMATII, VA RUGAM SA CONTACTATI MAGAZINUL DE UNDE ATI ACHIZITIONAT PRODUSUL, IMPREUNA CU GARANTIA SI FACTURA/BONUL FISCAL.
 - PRODUSUL SE TRIMITE IN SERVICE CURAT!
- RECLAMATIA SE CONSIDERA SOLUTIONATA IN MOMENTUL IN CARE PRODUSUL ESTE ADUS INAPOI IN STARE DE UTILIZARE.
 - GARANTIA ESTE VALABILA DOAR PE TERITORIUL ROMANIEI
- GARANTIA ESTE VALABILA DOAR PENTRU CUMPARATORUL INITIAL SI NU ESTE TRANSMISIBILA
 - LITIGIILE SE SOLUTIONEAZA DE CATRE INSTANTELE DE JUDECATA CORESPUNZATOARE

GARANTIA NU ACOPERA:

- DAUNE APARUTE CA URMARE A DEPOZITARII NECORESPUNZATOARE
- DAUNE MECANICE, CHIMICE, TERMICE CARE APARE CA URMARE A ABUZULUI SAU UTILIZARII IN CONTRADICTIE CU INSTRUCȚIUNILE DE UTILIZARE
 - SCHIMBAREA CULORII (DEPIGMENTARE) DATORITA LUMINII PUTERNICE SAU UTILIZARII NECORESPUNZATOARE A UNOR PRODUSE CHIMICE
 - UZURA NORMALA, DESCOASEREA SAU DECOLORAREA HUSEI
 - RUPEREA MATERIALELOR SAU COMPONENTELOR DIN VINA CUMPARATORULUI
 - UZURA NORMALA A COMPONENTELOR
- LIPSA DOCUMENTELOR ORIGINALE CARE DOVEDESC ACHIZITIA PRODUSULUI DE CATRE RECLAMANT
 - DAUNE APARUTE IN URMA UNOR CADERI
- PRODUS ASUPRA CARUIA S-A INTERVENIT PRIN REPARATII SAU MODIFICARI EFECTUATE DE TERTE PARTI

DATA RECLAMATIEI	PROBLEMA RECLAMATA	SOLUTIA PROBLEMEI
DATA REZOLVARII		
DATA RECLAMATIEI	PROBLEMA RECLAMATA	SOLUTIA PROBLEMEI
DATA REZOLVARII		

IMPORTATOR
SC KIZZU TRADE SRL
Str. Lacramioarei nr. 4/15, Targu-Mures
Tel. 0265.213.321
www.caretero.ro · kizzu@kizzu.ro